



## 電子式多功能氣炸烤箱

使用說明書

GL-9833



GL-9833



商品外觀以實物為主



家庭用

產品使用前，務必詳閱本說明書，  
避免不當方法造成危險或機器故障。

## 目錄

各部位名稱 .....	P1
產品規格&介紹 .....	P1
使用安全注意事項 .....	P2-3
首次使用 .....	P4
產品簡介 .....	P5
控制面板 .....	P5-8
菜單及預設時間與溫度.....	P9
產品操作說明 .....	P9-11
烹飪功能參考表 .....	P12
備註說明 .....	P12
疑難解答 .....	P13
清潔保養 .....	P14
限用物質聲明書 .....	P15

## 各地維修站 (務必先電聯再送修)

德軒	02-28973990 台北市北投區承德路七段401巷577號
元崇電氣	02-29543781 0936-055524 新北市板橋區三民路二段204之5號1樓(不修理咖啡機)
新鶯	03-3754676 0933-830126 桃園市八德區寶豐街17-1號
嘉豪電器	03-4377555 0905-518932 桃園市中壢區龍和二街353號(不修理開飲機)
建詳	03-5422886 新竹市光華東一街76號
國量	037-664223 苗栗縣頭份鎮中華路617號
普鴻(原廠)	04-25378510 台中市潭子區新田里豐興路二段338巷13-3號
環成科技	04-22112557 台中市東區十甲東路518號
至成	04-23376366 0931-318777(沈先生) 台中市烏日區信義街279巷11號
捷登	0973-665588 彰化市肅美路399-20號
有信電料	06-2906690 0912-784205(黃先生) 台南市東區崇善路913巷6弄5號
嘉泰	06-2456252 台南市安南區安中路一段189巷93號(由安通一街進入)
宏日發(森普)	06-2451997(李老闆) 台南市安南區同安路80巷45弄6號
和美電器	07-3856632 0911-365007 高雄市三民區應昇路41號
富恩	07-6420739 高雄市林園區中芸三路128之1號
建和電器行	0912-714755 高雄市鳥松區水管路6-1號F棟
遠商	03-8331076 花蓮市國盛五街86號(目前不修理烤箱、攪拌機)
照弘	03-8528345 0911-276176 花蓮縣吉安鄉文化七街23號

## 保證書

保證書	
商品名稱：電子式多功能氣炸烤箱	經銷店專用章
商品型號：GL-9833	
購買日期： 年 月 日	
姓 名：	
聯絡電話：	
住 址：	

親愛的顧客：

感謝您的惠顧，歡迎成為本公司的客戶，即日起您將可以享有本公司的售後服務，請您注意以下事項

1. 本公司銷售的產品均提供一年保固，自購買日開始計算。
2. 維修請附上**保修卡**、**發票**或列印網路上的**購買紀錄**，以此為依據，若無法提供資料，將以產品上的機身序號判定保固起始日。
3. 產品需要維修服務時，消費者可自行與本公司聯絡，並直接將維修品寄回本公司維修(寄回時請標註維修部收，於箱內留下姓名、電話、地址及狀況描述，並附上購買證明)，待產品修繕後，本公司將會為您寄回。如不方便寄回，請務必先電聯再將產品自行送至各地的維修服務站，待修繕後須自行前往領回。
4. 商品在保固期間內，非人為之損壞(不包含天災)，消費者無須負擔維修費用，而送修產生之運費由消費者負擔，我司亦無提供到府收送服務。
5. 商品本身以外，配件、烤盤、烤網、贈品等，不在保固維修範圍內。
6. 超過保固期後的維修檢測費用，將由本公司工程師判定後電話通知報價詢問是否同意維修，待消費者確認後才進行維修。若經報價後不同意維修，本公司會將商品寄回並收取300元檢測費。
7. 經判定未依正確方法使用，或產品用於娛樂或商業活動將被視為非正常環境下使用或使用不當，將依實際情況酌收維修費用。
8. 維修工作天數，以本公司收到維修品後起算3-7個工作天(不含假日)。
9. 建議使用年限：自購買日起3年。

委製  
進口商

**普鴻國際股份有限公司**

PU HONG INTERNATIONAL CO.,LTD.

地址：台中市潭子區新田里豐興路二段338巷13-3號

TEL：04-25378510 FAX：04-25385496

## 各部位名稱

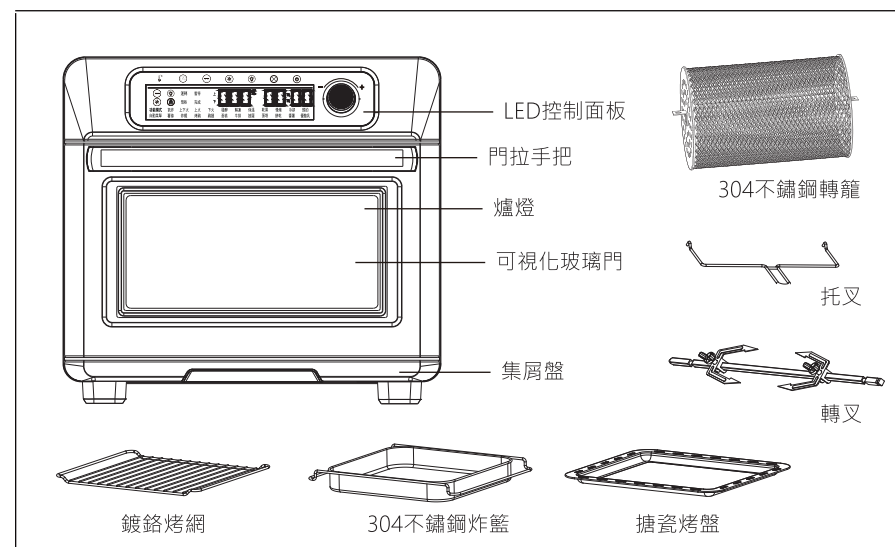

## 產品規格&介紹

### GL-9833氣炸烤箱

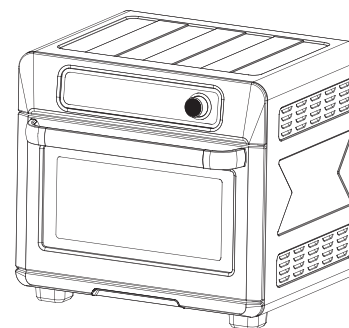

(6根電熱管：上4根管 / 下2根管)

額定電壓/頻率：110V/60Hz

總額定消耗電功率：1500W

容 量：24L

淨 重：10.6kg

商品原產地：中國

商品尺寸：429x403x394mm

材 質：內膽鍍鋅板、冷軋鋼板+噴漆外殼  
鍍鉻烤網、304不鏽鋼炸籃  
搪瓷烤盤、304不鏽鋼轉籠

\*規格尺寸皆為人工測量，請容許±5%誤差值

## 使用安全注意事項

使用前請詳細閱讀「使用安全注意事項」並正確使用。若忽視標示內容，將會導致發生危險及損害，詳細了解以下標示。

**警告** 此標示欄的內容為「假定有死亡或受傷的可能性」。

**注意** 此標示欄的內容為「有受傷及僅有物品損壞的可能性」。





圖示記號的意思

△ 「警告或提醒注意」的內容。









○ 不能做，「禁止」的內容。

❗ 必須實行「指示」的內容。

### 警告

	不可改裝；非專業修理人員，絕對不可以拆解及修理，避免造成火災、觸電、受傷，維修請洽原購買商或廠商指定之維修站。		請勿置於幼兒可觸摸的地方，兒童老人及行動不便者請勿單獨使用。烤箱使用中請勿離開現場。
	每次使用前，請檢查電源線及電源插頭，若損壞或鬆弛時請停止使用，並即時送往專業維修據點維修，避免觸電、短路而引起火災。		請單獨使用電源插座為110V/60Hz規格，以免電源插座負載電流過大，導致烤箱運作不正常造成危險。

### 注意

	本電器僅限於家庭使用，嚴禁將烤箱用於食物加熱或解凍以外的其他用途或商業用途。		請勿使用非廠家提供的配件，亦不要將紙板、紙張或塑膠等物品及容器放置爐內。
	為了防止觸電，嚴禁將電源線、插頭及電烤箱浸入水中或者其他液體中。		電烤箱在使用時，表面溫度與玻璃門溫度很高，請勿隨意觸摸，為避免灼傷，僅可觸碰旋鈕或把手。
	加熱物品時，容器內應預留足夠空間，以防液體沸騰溢出，嚴禁將密閉容器放置爐內加熱，可能有爆炸的危險。		請定期清潔烤箱，以防殘留的油脂著火。請使用柔軟的濕布清潔玻璃門，勿用鋒利的清潔器具，以防玻璃門損壞。
	機器在不使用或無人看管時，請拔掉插頭。拔起電源插頭時，務必由插頭處拔下，切勿拉扯電源線。		此產品僅供室內使用，請勿在室外、行駛的交通工具或船上使用。誤用可能導致損壞。
	為了避免因使用長電源線而帶來容易被纏住或絆倒的危險，此電烤箱採用較短的電源線。 1. 電源線須小心使用，不得將電源線懸掛在桌子或櫥櫃的邊緣，以免小孩拉扯。 2. 如果電源線損壞，必須由生產商或其維修部或類似的專業人員來更換。		

## 限用物質聲明書

設備名稱：電烤箱 Equipment name	主型號（型式）：GL-9833 Type designation(Type)					
系列型號：GT-A08823、JK-7423、JK-7923						
單元Unit	限用物質及其化學符號 Restricted substances and its chemical symbols					
	鉛Lead (Pb)	汞Mercury (Hg)	鎘Cadmium (Cd)	六價鉻 Hexavalent chromium (Cr <sup>+6</sup> )	多溴聯苯 Polybrominated biphenyls (PBB)	多溴二苯醚 Polybrominated diphenyl ethers (PBDE)
電源線組(含分離式電源線組、內部配線、電源線、插頭)	○	○	○	○	○	○
閉端端子	○	○	○	○	○	○
加熱元件(含電熱管、溫控器)	○	○	○	○	○	○
馬達組(蔽極式馬達、馬達漆包線、馬達線圈架、馬達漆包線膠帶、矽鋼片、馬達配線)	○	○	○	○	○	○
熱縮套管/玻纖套管	○	○	○	○	○	○
塑料件(門把手、旋鈕、後被腳、線扣、外殼塑料、氬燈蓋、燈座)	○	○	○	○	○	○
金屬件(外殼/內膽/板材/螺絲/配件)	○	○	○	○	○	○
電子機板(PCB板)	○	○	○	○	○	○
備考1. “超出0.1 wt %”及“超出0.01 wt %”係指限用物質之百分比含量超出百分比含量基準值。 Note 1: “Exceeding 0.1 wt %” and “exceeding 0.01 wt %” indicate that the percentage content of the restricted substance exceeds the reference percentage value of presence condition. 備考2. “○”係指該項限用物質之百分比含量未超出百分比含量基準值。 Note 2: “○” indicates that the percentage content of the restricted substance does not exceed the percentage of reference value of presence. 備考3. “—”係指該項限用物質為排除項目。 Note 3: The “—” indicates that the restricted substance corresponds to the exemption.						

## 清潔保養

1. 清潔烤箱前，請先拔掉插頭，並等待烤箱冷卻後再進行。
2. 用中性清洗劑清洗包括烤架和烤盤在內的所有附件。
3. 不要使用金屬清潔工具、硬毛刷和帶腐蝕性的清潔用品，以免損傷烤盤的搪瓷塗層。
4. 用柔軟的濕布擦拭烤箱內部，再用乾布擦拭乾淨、保持乾燥。
5. 用浸過清潔劑的柔軟濕布清潔玻璃表面。
6. 嚴禁將烤箱浸入水或別的液體中。

## 使用安全注意事項

⚠ 注意			
	不可將密閉的容器放置氣炸烤箱加熱，以免產生爆炸或危險。		請勿將電烤箱放在瓦斯爐、微波爐旁等高溫環境中使用，並遠離火源。
	請將氣炸烤箱放在乾燥、平坦的地方使用，需與四周保持至少10~15公分的距離。		請勿用金屬片、金屬箔紙覆蓋烤盤或電烤箱的其它部份，以免電烤箱過熱。
	電烤箱不使用時或清洗前，應將插頭從插座內拔出。 移動或清洗電烤箱時，需待電烤箱冷卻後再進行。		烤箱只能用於烤製可消耗食物，不得將大塊食物、金屬物品或易燃物品放入烤箱中燒烤，以免引發火災或其他危險。
	如果使用電烤箱時接觸易燃物品，如窗簾、織物等，或被易燃物品覆蓋，可能引發火災。		不可使用金屬洗碗刷清洗烤箱，洗碗刷上的金屬絲可能會斷落並接觸到電器元件，帶來觸電危險。
	關閉電烤箱時，請先將計時器旋鈕轉到「關」的位置，然後把插頭從插座中拔下來。		食物不能集中放置在烤網架或食物盤的局部，須均勻放置，重量不超過3.5kg。
	請勿使用未經製造商認可的配件，可能會導致人身傷害。		玻璃門完全打開後，請勿在玻璃門上放置任何物品。
	電烤箱門由鋼化玻璃製成。請不要刮花門的表面，如果有刮花或刻痕現象，請停止使用並與客服聯繫。		電源線屬於Y連接器具，如果電源線損壞，為了避免危險，必須由製造商、其維修部或類似部門的專業人員更換。
	使用本產品時請小心，避免被鋒利的邊緣劃傷。		本產品不得藉由外接計時器或分離遙控系統操作。
	如須取出配件或者移動烤箱，請先切斷電源並使用烤箱專用手套。		使用本產品時，如果電路超載，可能導致烤箱運做不正常，烤箱應單獨使用一條線路。

※使用過程中，主機、烤盤、集屑盤和玻璃門會變燙，同時在烹飪結束後，主機、烤盤、集屑盤和玻璃門的溫度仍然很高，請勿觸摸，以免燙傷。

 此符號表示：使用本產品時，表面溫度很高，小心燙傷。

## 首次使用

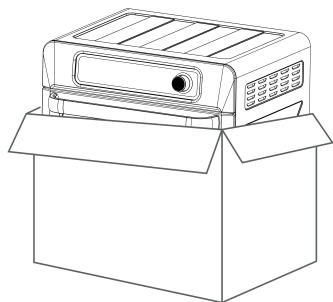

1、除去所有包裝，以及旋鈕或控制面板上的塑封紙。

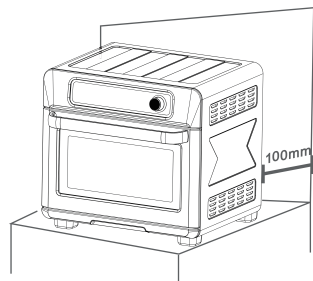

2、氣炸烤箱放置平穩的桌面上，烤箱背面離牆壁至少10公分以上，保持桌面整潔、無易燃物品。

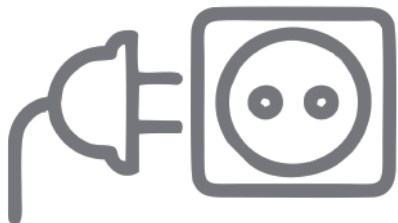

3、檢查電源、插座等，確認符合產品使用說明書的要求，然後接通電源。

4、首次使用，氣炸烤箱會散發出異味或冒煙現象，這是塗抹在發熱管上起保護作用的油遇熱而引起的，屬於正常現象，保護膜均通過食品安全檢測，建議先將氣炸烤箱空燒。  
空燒方法：建議上下火設定最高溫230°C空燒15-20分鐘，起到殺菌和去除異味的的作用。

※請盡量不要使用延長線，如要使用，請使用最高規格延長線1650W並單獨使用，請勿同時使用其他設備以防跳電。

## 疑難解答

出現的問題	需確認的事項	解決方法
產品不運作，且無提示音、螢幕無顯示。	電源插頭是否插接上	電源插頭插入插座。
	電源插頭是否接觸良好	請更換電源插座。
	元器件是否損壞	請諮詢客戶服務中心 由製造廠或指定維修中心 維修。
產品不運作，有提示音、螢幕在插入電源插頭時有顯示。	是否正確操作	請詳細閱讀說明書。
	元器件損壞	請諮詢客戶服務中心 由製造廠或指定維修中心 維修。
電熱管有時變紅有時不變紅	正常現象，請放心使用	電熱管受溫控器的控制，當到達設置的溫度時，電熱管會短暫熄滅。
箱內有溫度，但看不到電熱管變紅	正常現象，請放心使用	受室內光線影響，有可能看不到電熱管變紅。
首次使用烤箱，箱內冒煙	正常現象，請放心使用	首次使用時，箱內油脂須加熱燒掉，在此過程中有冒煙現象。
爐燈不亮	爐燈控制開關是否打開	請觸碰“  ”打開爐燈。
	爐燈已損壞	請諮詢客戶服務中心 由製造廠或指定維修中心 維修。
漏電	接地良好	停止使用，請諮詢客戶服務中心，由製造廠或指定維修中心維修。
	插座無接地	請修改線路並保證室內接地良好。
	如有靜電現象	是否有接地裝置，或穿著絕緣衣物鞋類。
有異味	爐內和附件是否清潔	清潔乾淨並烘乾後使用。
	爐內是否有雜物	清除雜物後使用。
	電源線是否損壞	避免電源線接觸發熱部分。

## 烹飪功能參考表

功能	預熱	建議食物數量	建議配件	建議烹飪的層數
薯條	是	980 克	炸籃	2
雞翅	是	1038 克 (26 隻)	炸籃	2
牛排	是	190 克	烤盤或者烤網	2
披薩	否	10 寸	烤盤或者烤網	3
吐司	否	6 片	烤網	2 或 3
蔬菜	是	取決於所選食物	烤盤或者烤網	3
烘焙	是		烤盤或者烤網	3
炙烤	是		烤盤或者烤網	2
烤雞	是		烤盤或者烤網	4
果乾	否		烤網	1 或 2 或 3
保溫	否		烤盤	2
發酵	否		烤盤	3

## 備註說明

- 本電器不預期供生理、感知、心智能力、經驗或知識不足之使用者(包含孩童)使用，除非在對其負有安全責任的人員之監護或指導下安全使用。
- 孩童應受監護，以確保孩童不嬉玩電器。
- 電器不得藉由外接計時器或分離遙控系統操作。
- 本電器為家用或類似用途，如下列所示：
  - 商店、辦公室及其他工作環境之員工廚房區域
  - 農莊
  - 旅館、汽車旅館及其他居住行環境之住戶
  - 提供床鋪及早餐類型之環境

注意：

本公司保留對產品的設計更改權，您購買的產品可能已做改進而與本書不完全一致，但不會改變其性能及使用方法，敬請放心使用。

## 產品簡介

- 1、24L大容量，創造無限可能，多層同時烘烤，滿足大家庭使用。
- 2、採用全新 360° 熱迴圈技術、1500W大功率，全面滲透食物，上色快、表皮酥，口感飽滿豐富。
- 3、內置可拆防爆爐燈，烹飪過程清晰可見。
- 4、背部集中性散熱，位置安全、高效。
- 5、門感測器，在烹飪期間開門，氣炸烤箱轉籠會自動暫停，關門即恢復烹飪程式。
- 6、雙玻璃門設計，雙倍隔熱效果。
- 7、滿足一機多用，超高性價比。
- 8、外置式集屑盤，輕鬆取出清潔油垢碎屑。
- 9、防滑腳墊，平穩放置，更加安心。

## 控制面板

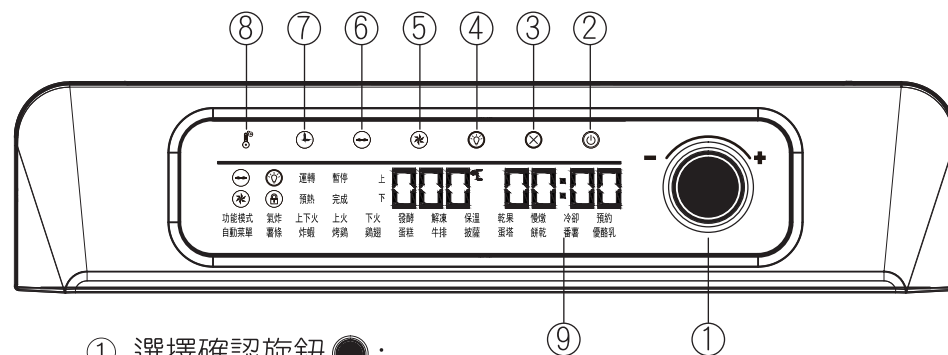

- ① 選擇確認旋鈕 ●：
- 1、旋轉為”選擇菜單”及”調節溫度/時間”；
  - 2、壓按為”確認”，確認當前選擇。當時間確認完後，
  - 3、再按一次確認，直接進入烤箱運行狀態。

## 控制面板

### ② 電源鍵 ：

通電後，只有電源鍵閃爍，其他都是熄滅狀態(待機狀態)。

1、按一下，機器會“嗒”一聲，顯示幕中的所有圖示全部亮起2秒，2秒後首先進入菜單欄“氣炸”功能閃爍，其他菜單也同時亮起，中間的橫條也會亮起，但不閃爍；此時機器處於初始設置模式。

2、烤箱在其他亮屏狀態下，按一下，此時直接進入關機，進入待機狀態，此時只有電源鍵閃爍。

### ③取消鍵 ：

通電後，進入初始設置狀態，此時取消鍵  常亮。

1、按一下取消鍵，取消當前已有的設置狀態，進入開機初始狀態。

2、**長按3秒後，烤箱進入童鎖模式**，此時烤箱其他鍵(除取消鍵和電源鍵)都無法操作。

3、取消鎖定模式，再次按一下取消鍵即可或者按一下電源鍵直接關機。

### ④爐燈鍵 ：

1、當短按爐燈鍵(1秒後鬆開)，爐燈會長亮，此時只能手動關閉。

2、電源關閉時，如爐燈有亮，爐燈需要同步關閉。

3、只有在按了電源開關接通電源後才能啟動與關閉，不然此鍵不運作。

4、**靜音模式：當長按爐燈3秒後，會進入靜音模式**，此時所有的操作都沒有聲音。當再長按3秒後，恢復正常;或者重新開機恢復聲音正常。

## 產品操作說明

① 觸碰溫度鍵 ，旋轉旋鈕、調節溫度，按下旋鈕確認當前溫度。

② 當有上下火功能時，首先進入溫度調節上火調節，旋轉旋鈕、調節溫度，按下旋鈕確認當前溫度並進入下火調節，旋轉旋鈕、調節溫度，按下旋鈕確認下火溫度。

### 3. 設定時間

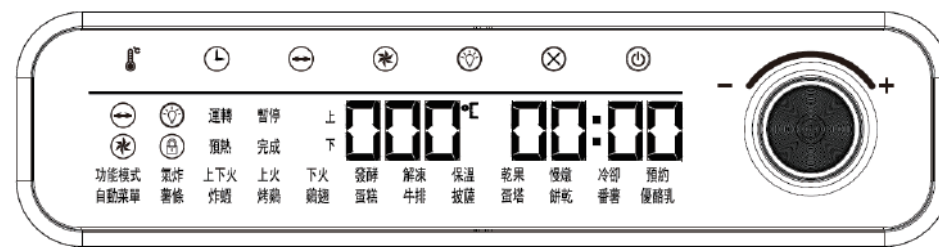

① 觸碰時間鍵 ，旋轉旋鈕、調節時間，按下旋鈕確認當前時間。

### 4. 烹飪開始

當時間確認後，按旋鈕  確認，烹飪開始。

### 5. 烹飪結束

氣炸烤箱結束烹飪後，蜂鳴器會發出提示音，顯示幕顯示“完成”提醒食物烹飪結束，結束後，請佩戴專業烤箱手套把食物取出。

### 注意：

1、在烹飪濕氣較多的食材時，門玻璃處會出現一定的霧氣，屬正常現象，待工作一段時間後霧氣便會消失。

2、工作結束後風扇會繼續運行4分鐘散熱。



## 產品操作說明

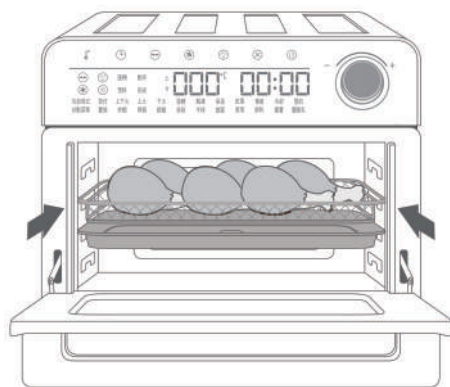

②將食物放在對應的配件上，請佩戴專業烤箱手套把食物放入氣炸烤箱。

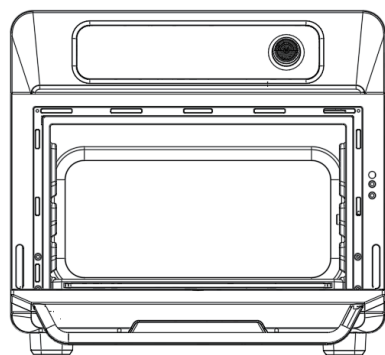

③烤箱有三層凹槽位，裝有食物的配件放置位可參考“烹飪功能參考表”

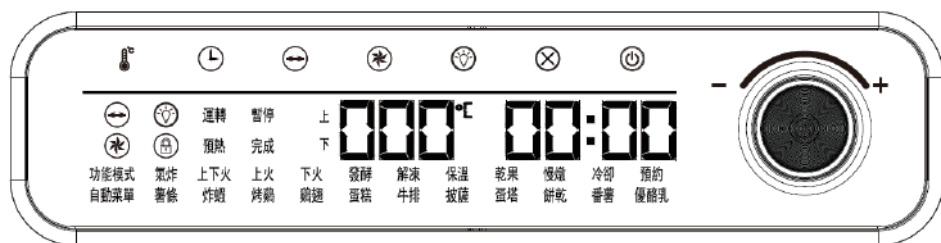

④選擇所需的菜單功能，每一個菜單會有對應的預設時間和溫度，●旋鈕確認溫度和時間，再按●旋鈕，開始烹飪，若需要調節時間和溫度，可按照以下操作指示自行調節。

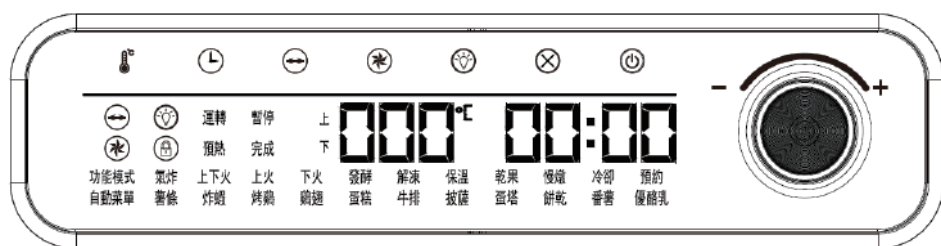

### 2. 設定溫度



## 控制面板



### ⑤ 熱風鍵 :

通電後，進入設置初始狀態，此時熱風鍵  常亮。

- 1、任何狀態下，都能切換熱風  功能，即開啟和關閉。
- 2、通電後，選擇對應菜單時，  
如有預設開啟熱風功能，此時顯示幕中熱風燈  亮起。  
如沒有預設開啟熱風功能，此時顯示幕中的熱風燈  不亮。
- 3、鎖定狀態下，此時按此鍵無反應。
- 4、當打開門時，熱風負載不會斷開，會繼續運作。

### ⑥ 轉叉鍵 :

通電後，進入設置初始狀態，此時轉叉鍵  常亮。

- 1、任何狀態下，都能切換轉叉  功能，即開啟和關閉。
- 2、通電後，選擇對應菜單時，  
如有預設開啟轉叉功能，此時顯示幕中的轉叉燈  亮起。  
如沒有預設開啟轉叉功能，此時顯示幕中的轉叉燈  熄滅。
- 3、鎖定狀態下，此時按此鍵無反應。
- 4、當打開門時，轉叉負載會斷開，關上門後，轉叉繼續轉起。

### ⑦ 時間鍵 :

通電後，進入設置初始介面，此時時間鍵  常亮。

- 1、當選擇菜單確認後；按一下，進入時間調節，此時 **00:00** 閃爍，再按一下確認當前時間。
- 2、鎖定狀態下，此時按此鍵無反應。
- 3、當菜單沒有確認，直接進入時間調節，此時按一下，會確認當前菜單功能，並進入時間調節，此時 **00:00** 再按一下確

## 控制面板

認當前時間。

- 4、工作狀態下，時間調節超過5秒沒有確認，自動預設調整的時間
- 5、達最大或最小的時候繼續旋轉調節，時間為最小或最大。

### ⑧ 溫度鍵

通電後，進入設置初始介面，此時溫度鍵  常亮。

- 1、當選擇菜單確認後；當有上下火功能時，此時溫度顯示為  $\pm 000^{\circ}\text{C}$  中的“上”“下”都同時亮起，按一下，首先進入溫度調節上火調節，此時  $\pm 000^{\circ}\text{C}$  中的“上”與  $000^{\circ}\text{C}$  閃爍，旋轉旋鈕，調節溫度，按下旋鈕確認當前溫度並進入下火調節，此時  $\pm 000^{\circ}\text{C}$  中的“下”與  $000^{\circ}\text{C}$  閃爍，旋轉旋鈕，調節溫度，按下旋鈕確認當前溫度。
- 2、當選擇菜單確認後：無上下火功能時，此時溫度顯示為  $000^{\circ}\text{C}$ ，按一下，進入溫度調節，旋轉旋鈕，調節溫度，按下旋鈕確認當前溫度。
- 3、鎖定狀態下，此時按此鍵無反應。
- 4、當菜單沒有確認，直接進入溫度調節，此時按一下，會確認當前菜單功能，此時其他菜單功能都熄滅，並進入溫度調節，此時可以按第1點和第2點進行溫度調節。
- 5、工作狀態下，調節溫度超過5秒沒有確認，自動預設調整的溫度。
- 6、最大或最小的時候繼續旋轉調節，溫度為最大或最小。

### ⑨ 自動菜單：

通過旋鈕選擇確認自動菜單：跳過溫度(不可調)確認調節環節，進入時間調節，確認後直接進入運行模式。

## 菜單及預設時間與溫度

序號	功能	功率	上管外2	上管中2	下管	預熱	預設溫度	預設溫度	可調時間(分/時)	可調溫度範圍	強風可選	弱風可選	轉叉可選
1	氣炸	1500	是	是	否	否	0:20	230	0:01-4:00	60-230	預設(不可取消)	N/A	可選
2	上下火+預熱	1500	是	NO	是	是	0:30	上火: 180	0:01-4:00	上火: 60-230	N/A	可選	不可選
								下火: 180		上火: 60-230			
3	上下火	1500	是	NO	是	否	0:30	上火: 180	0:01-4:00	上火: 60-230	N/A	可選	不可選
								下火: 180		上火: 60-230			
4	上火	1500	是	是	否	否	0:30	180	0:01-4:00	60-230	N/A	可選	可選
5	下火	750	否	否	是	否	0:30	180	0:01-4:00	60-200	N/A	可選	可選
6	發酵	750	否	否	是	否	1:00	38	0:01-8:00	30-50	N/A	可選	可選
7	解凍	750	否	否	是	否	0:30	60	0:01-4:00	60-100	N/A	可選	可選
8	保溫	750	否	否	是	否	0:30	60	0:01-4:00	60-100	N/A	可選	可選
9	乾果	1500	是	否	是	否	8:00	60	0:01-72:00	40-80	N/A	預設(不可取消)	可選
10	慢燉	1500	是	否	是	否	3:00	120	0:01-12:00	100-150	N/A	可選	可選
11	冷卻	32W	否	否	否	否	0:05	/	0:01-1:00	/	預設(不可取消)	N/A	不可選
12	預約	/	否	否	否	否	0:30	/	0:01-24:00	/	/	/	/
13	薯條	1500	是	是	否	否	0:25	200	0:01-4:00	/	預設(不可取消)	N/A	可選
14	炸蝦	1500	是	否	是	否	0:12	230	0:01-4:00	/	預設	N/A	可選
15	烤雞	1500	是	是	否	否	0:35	220	0:01-4:00	/	預設	N/A	預設
16	雞翅	1500	是	否	是	否	0:15	200	0:01-4:00	/	預設	N/A	可選
17	蛋糕	1500	是	否	是	否	0:50	140	0:01-4:00	/	N/A	可選	可選
18	牛扒	1500	是	否	是	否	0:10	200	0:01-4:00	/	預設	N/A	可選
19	披薩	1500	是	否	是	否	0:15	180	0:01-4:00	/	N/A	預設	可選
20	蛋塔	1500	是	否	是	否	0:20	200	0:01-4:00	/	N/A	可選	可選
21	曲奇	1500	是	否	是	否	0:20	160	0:01-4:00	/	N/A	預設	可選
22	紅薯	1500	是	否	是	否	0:35	230	0:01-4:00	/	N/A	可選	可選
23	優酪乳	750	否	否	是	否	8:00	42	0:01-24:00	/	N/A	可選	可選

## 產品操作說明

### 1. 功能選擇

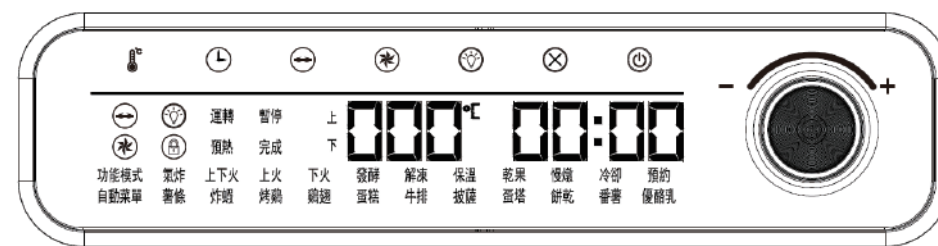

- ① 插上電源後，點擊“”圖示啟動氣炸烤箱。