

保證書

保證書	
商品名稱：電動熱水瓶	經銷店專用章
商品型號：JK-3525	
購買日期： 年 月 日	
姓名：	
聯絡電話：	
住址：	

親愛的顧客：

感謝您的惠顧，歡迎成為本公司的客戶，即日起您將可以享有本公司的售後服務，請您注意以下事項

1. 本公司銷售的產品均提供一年保固，自購買日開始計算。
2. 維修請附上**保修卡**、**發票**或列印**網路上的購買紀錄**，以此為依據，若無法提供資料，將以產品上的機身序號判定保固起始日。
3. 產品需要維修服務時，消費者可自行與本公司聯絡，並直接將維修品寄回本公司維修(寄回時請標註維修部收，於箱內留下姓名電話地址及狀況描述，並附上購買證明)，待產品修繕後，本公司將會為您寄回。
如不方便寄回，也可自行送至各地的維修服務站，待修繕後須自行前往領回。
4. 商品在保固期間內，非人為之損壞(不包含天災)，消費者無須負擔維修費用，而送修產生之運費由消費者負擔，我司亦無提供到府收送服務。
5. 超過保固期後的維修檢測費用，將由本公司工程師判定後電話通知報價詢問是否同意維修，待消費者確認後才進行維修。若經報價後不同意維修，本公司會將商品寄回並收取300元檢測費。
6. 經判定未依正確方法使用，或產品用於娛樂或商業活動將被視為非正常環境下使用或使用不當，將依實際情況酌收維修費用。
7. 維修工作天數，以本公司收到維修品後算起3-7個工作天(不含假日)。
8. 建議使用年限：自購買日起3年。

普鴻國際股份有限公司

電話：04-25378510 傳真：04-25385496

地址：台中市潭子區新田里豐興路二段338巷13-3號



電動熱水瓶

家庭用 / 限台灣地區使用

JK-3525

使用說明書

感謝選購本產品

使用前請詳細閱讀本說明書

並妥善保存本說明書

內附保證書

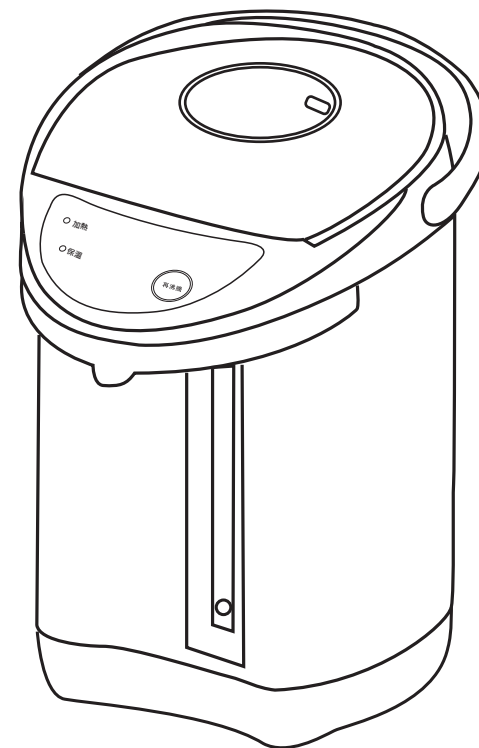

此說明書為晶工各型號熱水瓶通用，商品外觀以實際為準

限用物質聲明書

設備名稱：電熱水瓶 Equipment name		主型號（型式）：JK-7150 Type designation(Type)				
單元 Unit	限用物質及其化學符號 Restricted substances and its chemical symbols					
	鉛Lead (Pb)	汞Mercury (Hg)	鎘Cadmium (Cd)	六價鉻 Hexavalent chromium (Cr+6)	多溴聯苯 Polybrominated biphenyls (PBB)	多溴二苯醚 Polybrominated diphenyl ethers (PBDE)
電源線組(含電源線材、溫度保險絲)	○	○	○	○	○	○
電路板(含繼電器、變壓器)	○	○	○	○	○	○
加熱元件(含恆溫器)	○	○	○	○	○	○
電源插頭	○	○	○	○	○	○
溫度斷路器	○	○	○	○	○	○
溫度控制器	○	○	○	○	○	○
主機板材質	○	○	○	○	○	○
幫浦	○	○	○	○	○	○
塑料件(底座、插接座)	○	○	○	○	○	○
金屬件(外殼/內膽/板材/螺絲/配件)	○	○	○	○	○	○
<p>備考1. “超出0.1 wt %”及“超出0.01 wt %”係指限用物質之百分比含量超出百分比含量基準值。 Note 1: “Exceeding 0.1 wt %” and “exceeding 0.01 wt %” indicate that the percentage content of the restricted substance exceeds the reference percentage value of presence condition.</p> <p>備考2. “○”係指該項限用物質之百分比含量未超出百分比含量基準值。 Note 2: “○” indicates that the percentage content of the restricted substance does not exceed the percentage of reference value of presence.</p> <p>備考3. “-”係指該項限用物質為排除項目。 Note 3: The “☒” indicates that the restricted substance corresponds to the exemption.</p>						
系列型號：	JK-3525	JK-3530	JK-3630	JK-3830	JK-7250	JK-7477
	JK-7555	JK-7646	JK-7650	JK-7750	JK-7950	JK-8250
	JK-8253	JK-8256	JK-8333	JK-8334	JK-8336	JK-8337
	JK-8340	JK-8350	JK-8364	JK-8550	JK-8640	JK-8655
	JK-8850	RH-8550	RH-8850	SU-AP501T		

維修方法

■ 故障之原因與簡易排除方法

現狀	原因	處理
水不沸騰	電源線是否損壞	送至維修站或原廠處理
不能切換到煮水燈	是否處於瓶內無水乾煮	內瓶加足水量
不能給水或給水不順暢	電源線是否鬆脫	送至維修站或原廠處理
	剛沸騰後數分鐘內，有時注水不通暢	打開一次上蓋，排出氣泡，然後關好上蓋
	內瓶是否附著水垢	清洗內瓶
熱水自行流出	裝水是否超過“滿水標示刻度”	裝水不要超過“滿水標示刻度”
水中有白色浮游物	請確認上蓋有無老化現象	如果是上蓋老化造成，請更換上蓋
	如上蓋無老化現象，則是水中礦物質造成，並非內瓶腐蝕所致。	用檸檬酸清洗內瓶
煮沸中聲音過大	瓶上附著了水垢等髒污后放置不管時，煮沸的聲音會變大。	用檸檬酸清洗內瓶
熱水有異味	起初使用時，可能會有塑料等的氣味。	隨著使用，會逐漸減少

■ 規格

額定容量	5.5L	5.0L	4.5L	4.0L	3.5L	3.2L	3.0L	2.5L
額定電壓	AC 110V/60Hz			AC 110V/60Hz				
消耗功率	加熱 700W，保溫 50W			加熱 700W，保溫 35W				

在特定地區(如高山、嚴寒地區)使用時，可能不能確保規定的性能。盡量不要在其地區使用。

■ 備註事項

本電器不預期供生理、感知、心智能力、經驗或知識不足之使用者(包含孩童)使用，除非在對其負有安全責任的人員之監護或指導下安全使用。
孩童應受監護，以確保孩童不嬉玩電器。

本電器為家用或類似用途，如下列所示。
- 商店、辦公室及其他工作環境之員工廚房區域。
- 農莊。
- 旅館、汽車旅館及其他居住行環境之住戶。
- 提供床鋪及早餐類型之環境。

安全注意事項

使用前

*此處所示注意事項是為防止給您或他人帶來危害和損傷的項目，分為“警告”和“注意”兩個部份，這兩部份都是有關安全的重要內容，務請遵守。

 **警告**  **注意**
表示錯誤使用可能會造成死亡或受重傷的內容。 表示錯誤使用可能會受到傷害或物品損害的內容。

各種標記



△記號表示有關警告及注意內容。記號圖中將畫出具體的注意內容。下圖表示“注意觸電”。









⊘符記號表示有關禁止內容。記號圖中或附近將畫出具體的禁止內容。下圖表示“禁止分解”。



●記號表示有關強制或指示內容。記號圖中或附近將畫出具體的指示內容。下圖左側表示“拔下插頭”、右側表示“強制”實行的內容。

* 閱讀後，請放在使用者可隨時看到的場所保管。

 警告	
 禁止分解	●不得改造。除了修理技術人員以外，千萬不要拆卸、修理。否則，可致火災、觸電、受傷。需修理時，請諮詢經銷店或廠家指定的客戶洽詢窗口。
 單獨使用插座	●需單獨使用額定 10 安培以上的電源插座。若與其他電器共同使用，分路插座可出現異常發熱現象，以致著火。
 禁止潮濕	●不得浸水或濺水。不得放在洗碗槽的台上等潮濕的地方。否則，可致短路、觸電。
 禁止	●不得讓幼兒單獨使用，不得放在幼兒能摸得到的地方。否則，可致燙傷、觸電、受傷。
 禁止	●裝水不得超過滿水刻度標示。否則，熱水溢出，可致燙傷。

* 購買的商品可能與使用說明書上記載的圖示不符。

安全注意事項

⚠ 警告	
 禁止	<ul style="list-style-type: none"> ●不得翻倒瓶體。 否則，盡管瓶口自動鎖住，也可能從注水口或蒸氣口流出熱水，可致燙傷。
 禁止	<ul style="list-style-type: none"> ●不得用抹布等物覆蓋蒸氣口。 否則，熱水溢出，可致燙傷。
 禁止	<ul style="list-style-type: none"> ●不得用力關閉上蓋。 否則，熱水溢出，可致燙傷。
 禁止	<ul style="list-style-type: none"> ●移動或倒水時，不得抱瓶體或使其傾斜、晃動或手持上蓋。 自動鎖住瓶口也不得傾斜、翻倒瓶體。否則，熱水溢出，可致燙傷。
 單獨使用插座	<ul style="list-style-type: none"> ●電源插頭的插銷(插頭前端)及其安裝面有灰塵附著時，應仔細擦拭。 否則，可致火災。
 禁止	<ul style="list-style-type: none"> ●電源線或電源插頭有損傷或電源插座鬆動時，不要使用。 否則，可致觸電、短路、著火。
 禁止	<ul style="list-style-type: none"> ●不要使用交流 110 伏特以外的電源。 否則，可致火災、觸電。
 禁止	<ul style="list-style-type: none"> ●電源軟線不要刮傷、損壞、過度彎曲、拉扯、扭轉、打結。也不要壓上重物或夾持、加工。 否則，電源軟線損傷，可致短路、著火。
 禁止	<ul style="list-style-type: none"> ●電源線如果損壞請由製造廠商或廠商指定之據點人員進行更換。

● 警告：使用後加熱元件之表面可能存在餘溫。

務請遵守

避免電泵‘抽空’須知（帶有電動出水開水瓶）

由於在沸騰時有大量氣泡釋出，因此在水沸騰過程中若立即啟動“電泵出水”，可能要出現電泵“抽空”現象，即出水量少或不出水，電泵噪音增大，可按以下方式避免：

- 等待水沸騰結束之後再啓用“電動給水”
- 當啓動“電動給水”發生“抽空”，請鬆開按鈕幾秒之後，再啓動抽水

使用鹼離子水時內瓶容易沾附鈣質，要更加認真地進行清理。

- 內膠雖為不銹鋼製造，但長時間不進行清理，將難以除去變色。

請不要使用以下物品。

- 洗滌劑（否則將殘留氣味）
- 牙粉，尼龍刷等（否則可致內瓶、內蓋刮傷）
- 餐具洗滌機或餐具乾燥器（否則可致變形）
- 揮發油、稀釋劑（否則可致上蓋、瓶體刮傷）
- 長期不使用時
- 充分進行乾燥。保管時請用塑料袋進行密封，以防蟑螂等進入其內。

上蓋及內蓋橡膠圈的更換方法

上蓋及內蓋橡膠圈屬消耗材，會隨著使用時間逐漸老化，請定期檢視，並與本公司客服連絡換修更新。

更換時，請確認該產品型號，再購買內蓋橡膠圈。

如有發生空燒現象，易造成上蓋之材質產生質變老化，建議聯絡本公司客服請求協助。

內蓋橡膠圈的拆卸方法

- 1.轉開三支螺釘。
*內蓋不要與上蓋分離。如果分離時，請不要遺失螺釘和圓盤。
- 2.卸下內蓋橡膠圈。

安裝方法

- 1.按圖將內蓋橡膠圈牢固地套在內蓋外圈。
- 2.最後鎖緊螺釘
*如卸下內蓋時務必請把圓盤按圖安裝好以後，再安裝內蓋。

加註：上蓋屬消耗品，如發現上蓋有老化為正常現象，請致電我司購買新上蓋。

上蓋更換方法請參閱第五頁。

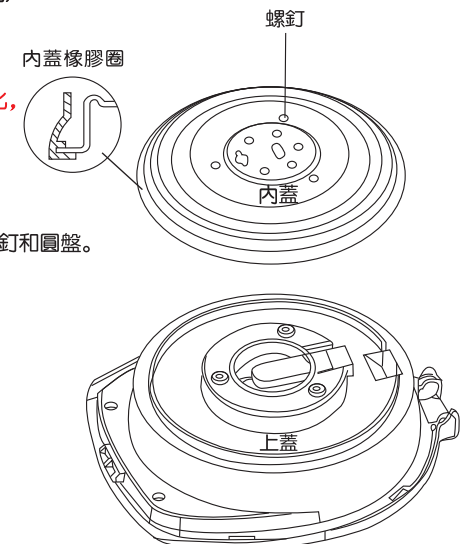

清理、保養

* 清理務必拔下電源插頭，倒掉剩水，放冷瓶體後，才能進行清理。

■ 不用時或長時間無人在家時

- 1 拔下電源插頭，卸下上蓋
- 2 如下圖兩手持瓶體（注意拿牢，不要失手）
- 3 向內瓶箭頭所示之處，倒掉剩水。

- 倒水時，務必卸下上蓋。
（否則上蓋脫落，可致燙傷）
- 不得用濕手拿電源插頭。
（否則，可致短路、觸電）
- 注意不要讓水濺在操作面板、鉸鏈部分、
提手、電源插口等處。
（否則，可致燙傷或故障）
- 注意注水口的水滴不要滴在手上。
（否則，可致燙傷）
- 每天倒掉一次剩水
（否則，可致生鏽）

■ 清理、保養

關於內瓶的變色和白色浮游物

紅鏽狀的斑點(附鏽)、乳白色、黑色等類的變色以及白色浮游物是水的礦物成份所造成的，並非內瓶自身的變色和腐蝕，雖然在衛生上無問題，但應定期進行清洗。

■ 內瓶、內蓋

用柔軟的泡沫海棉清洗，再用水沖洗。

根據所用的水質和煮沸的次數，藏污程度會不同，請認真進行清理。內瓶應一個月到三個月清洗一次，用檸檬酸進行清洗。

■ 內瓶上沾附水後等藏污放置不管時，煮沸的聲音會變大，或者變得很難注水，請認真進行清理。

- * 絕對不要清洗整體。（否則，可致故障）
- * 絕對不要將水濺在操作面板上。（否則，可致故障）

■ 上蓋、瓶體

用擰乾的抹布擦拭

絕對不要清洗整體或將水濺在操作面板上，也不可倒放本產品進行乾燥。
（否則，可致內部進水、故障、生鏽）

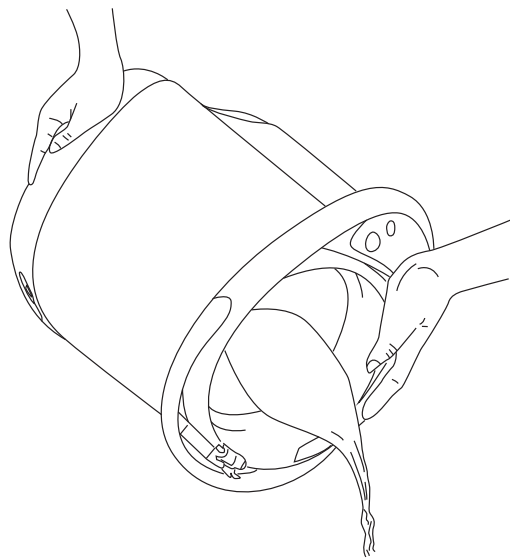

安全注意事項

警告



單獨使用插座

- 拔下電源插頭時，務必手持插頭，不要拉扯電源軟線。
否則，可致觸電、短路、發生火災。



禁止

- 不要放在不穩定的地方或不耐熱的墊子上面使用。
否則，可致火災。



禁止接觸

- 不要用手觸摸蒸氣口。
否則，可致燙傷。
尤其應注意不要讓幼兒觸摸。



禁止

- 沸騰中以及剛沸騰後不要馬上注水。
否則，熱水濺出，可致燙傷。



拔下電源插頭

- 不使用時，就應從電源插座上拔下電源插頭。
否則，可致受傷、燙傷或因絕緣劣化而致觸電、漏電、火災。



禁止接觸

- 打開上蓋時，不要接觸冒出的蒸氣。
否則，可致燙傷。

務請遵守

- 務必把電源插頭插緊插座。
否則，可致觸電、短路、擊火。
- 不要空燒。
否則可致火災、故障。
- 在廚房碗櫃等之上燒水時，注意不要讓蒸氣直衝屋頂，而且，請勿靠近牆壁或家具（30公分以內）進行使用。
否則，可致變色或變形。
- 不要在熱源旁使用。
否則，可致火災、故障。
- 不要牽拉瓶體移動。
否則，有可能刮傷桌面等。
- 不要用濕手插拔電源插頭。
否則，可致觸電或受傷。
- 不要裝入水以外的物品（冰、湯、牛奶、快餐、食品、茶水等）。
若放入茶袋或茶葉沸騰，或者烹煮快餐食品時，可能會產生氣泡，噴出容納物而致燙傷。另外，還可能引起電泵內堵塞而無法注水，內瓶體焦糊或腐蝕等故障。
- 不要使熱水濺到面板上。
特別是咖啡等具有黏性的液體沾到注水鈕上時，使注水鈕無法按動而流出熱水，可致燙傷。

各部分名稱和功能

操作面板

三合一功能面板：

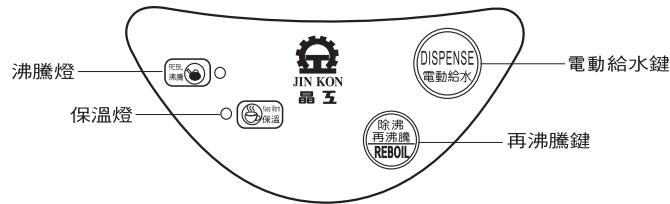

單氣壓功能面板：

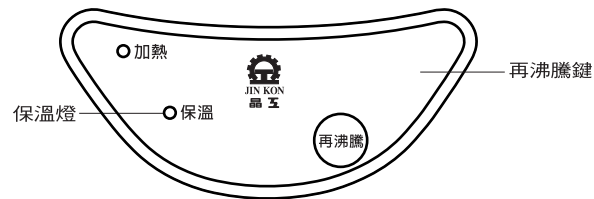

二合一功能面板：

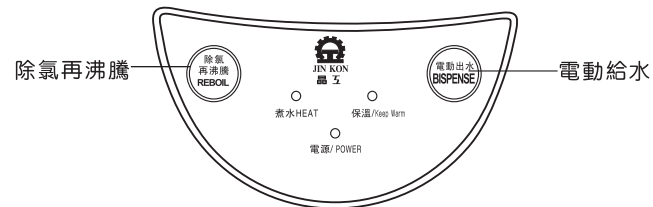

二合一帶自冷功能面板：

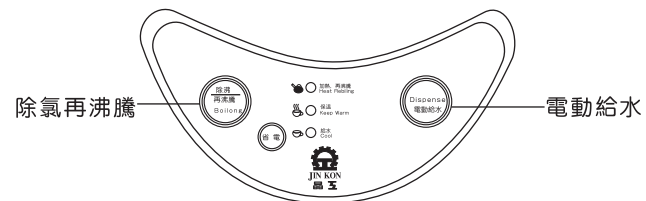

正確的使用方法

4. 注水

三合一功能，三種出水方式：

1. 電動出水：用手指按電動出水按鈕即可出水。
2. 碰杯出水：用杯輕輕觸碰即可出水。
3. 氣壓出水：用手輕輕向下壓氣囊即可出水。

二合一功能：，二種出水方式：

1. 電動出水：用手指按電動出水按鈕即可出水。
2. 碰杯出水：用杯輕輕觸碰即可出水。

單氣壓功能，一種出水方式：

3. 氣壓出水：將上方轉盤轉至解鎖，即可下壓出水。

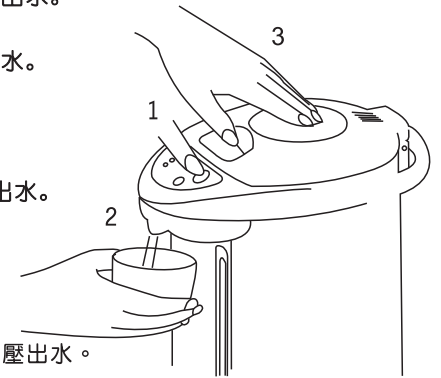

■ 沸騰剛結束時，熱水有可能不易壓出

- 注水時，注意不要轉動瓶體。（否則，可致燙傷）
- 轉動瓶體時，注意不要捲繞電源軟線。（否則，可致翻倒）
- 關閉上蓋時，不要用力過猛。（否則，可致熱水溢出造成燙傷）
- 內瓶無水時，請勿出水。（否則，可致故障。）

■ 再沸騰鈕的使用方法：

按再沸騰可將保溫中的熱水再次燒開時使用。

按再沸騰鈕，煮水燈亮起。

至按再沸騰所需要的時間約為二分鐘。（室溫20度，滿水量）

進行再沸騰時，請確認水量位於加水標示線以上後，再按再沸騰鈕。

正確的使用方法

2. 煮沸開水

插上電源後，加熱燈亮起會，自動開始煮沸

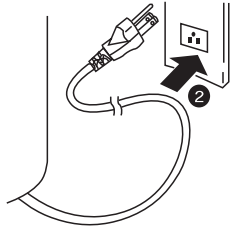

- 沸騰中不要打開上蓋。
- 不要在沸騰中注入熱水。
- 不要在蒸氣口覆蓋抹布。
- 注意蒸氣口冒出的蒸氣以防燙傷。

3. 保溫

沸騰結束時，會自動切換至保溫狀態(保溫燈亮起)，蒸氣冒出時間約為一分鐘。約98℃溫度。可以即用於咖啡、紅茶或泡麵
保溫中熱水量變少時請加水。

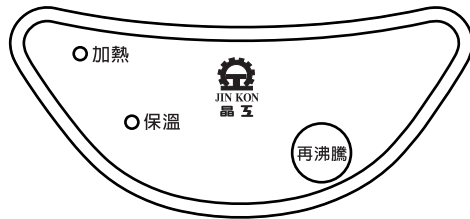

注意：不同型號面板可能存在些微差亦，請以實物為準

沸騰需要的時間

約 30 分鐘

(室溫度20度、水溫度20度，滿量狀態)

保溫時熱水減少

請在減少到加水標示線之前加水。
(自動開始燒水。)
添加的水量少時，可能無法自動開始燒水，裝滿時請按(再沸騰)鈕。
打開上蓋加水時，請注意蒸氣。
(否則，可致燙傷)

各部分名稱和功能

操作面板

單氣壓功能面板：



上蓋拆卸方法：

■上蓋的打開方法

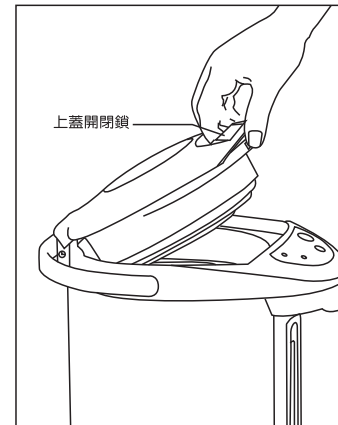

*向上提起上蓋開閉鎖，打開上蓋。

■上蓋的拆卸和安裝方法

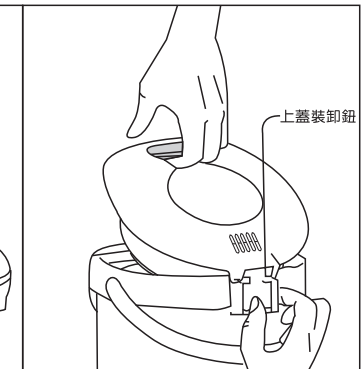

按著上蓋裝卸鈕，將上蓋向上斜著拉起，可以卸下。
* 安裝上蓋時，從斜上方按原樣插回即可。

各部分名稱和功能

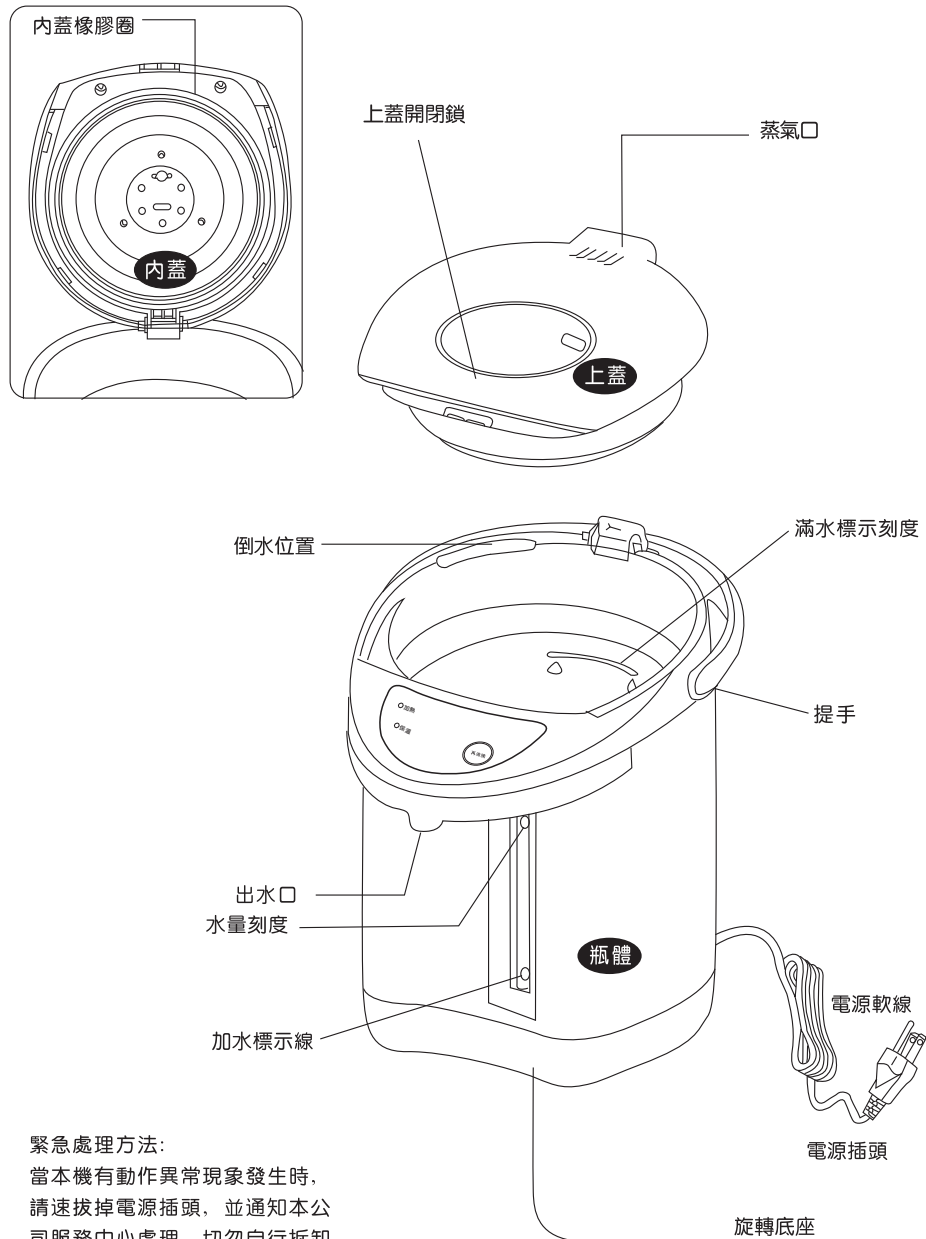

緊急處理方法：

當本機有動作異常現象發生時，請速拔掉電源插頭，並通知本公司服務中心處理，切勿自行拆卸本機，以免發生危險。

注意：不同型號可能存在些微差異，請以實物為準

正確的使用方法

1. 打開上蓋，裝入水

在第一次使用或長期不使用之後使用時，應先沸騰一次，按注水鈕，倒掉熱水後再使用。並且，最初使用時會有塑料的味道，但時間長久後會消逝。

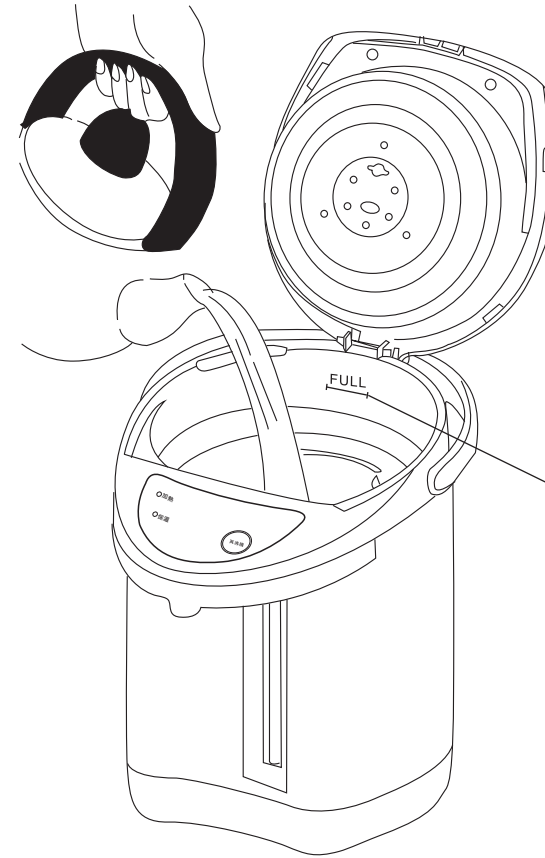

用其它容器(水壺等)進行裝水

- 不要用水龍頭直接裝水，否則，水溢出可致短路、觸電。
- 裝水時，勿超過滿水標示刻度，否則，熱水溢出很危險。
- 勿將水潑在瓶體和操作面板上，否則，可致觸電、故障。
- 加水時請加到水位標示3公分以下，以免水流出。

關閉上蓋。

- 確切地關閉上蓋。
- 按下時，應卡嗒一聲到位。
- 關閉上蓋時，會聽見“卡啦卡啦”聲，這並非異常。

防止空燒

下列情況下，防止空燒功能會啓動，它將切斷加熱器的電源。

- 未裝水而連接電源插頭時。
- 水量低於注水標示，而長時間不管時。
- 因空燒而斷電後，請加水，開水瓶重新工作。空燒斷電後，一切指示燈熄滅。