



Electric Oven 電烤箱使用說明書

家庭用

JK-714



JK-723



商品外觀請以實物為準

產品使用前，務必詳閱本說明書，
避免不當使用造成危險或機器故障。

各地維修站(務必先電聯再送修)

德軒	02-28973990 台北市北投區承德路七段401巷577號
元崇電氣	02-29543781 0936-055524 新北市板橋區三民路二段204之5號1樓
新鶯	03-3754676 0933-830126 桃園市八德區寶豐街17-1號
嘉豪電器	03-4377555 0905-518932 桃園市中壢區龍和二街353號
建詳	03-5422886 新竹市光華東一街76號
國量	037-664223 苗栗縣頭份鎮中華路617號
普鴻(原廠)	04-25378510 台中市潭子區新田里豐興路二段338巷13-3號
環成科技	04-22112557 台中市東區十甲東路518號
至成	04-23376366 0931-318777(沈先生) 台中市烏日區信義街279巷11號
捷登	0973-665588 彰化市崙美路399-20號
有信電料	06-2906690 0912-784205(黃先生) 台南市東區崇善路913巷6弄5號
嘉泰	06-2456252 台南市安南區安中路一段189巷93號(由安通一街進入)
宏日發(森普)	06-2451997(李老闆) 台南市安南區同安路80巷45弄6號
和美電器	07-3856632 0911-365007 高雄市三民區應昇路41號
富恩	07-6420739 高雄市林園區中芸三路128之1號
建和電器行	0912-714755 高雄市鳥松區水管路6-1號F棟
遠商	03-8331076 花蓮市國盛五街86號(目前不修理烤箱、攪拌機)
照弘	03-8528345 0911-276176 花蓮縣吉安鄉文化七街23號

目錄

各部位名稱	P.1
產品規格	P.2
使用安全注意事項	P.3
使用方法	P.5
清潔保養	P.8
緊急處理	P.8
限用物質聲明書	P.9
保證書	P.10
各地維修站	P.11

各部位名稱

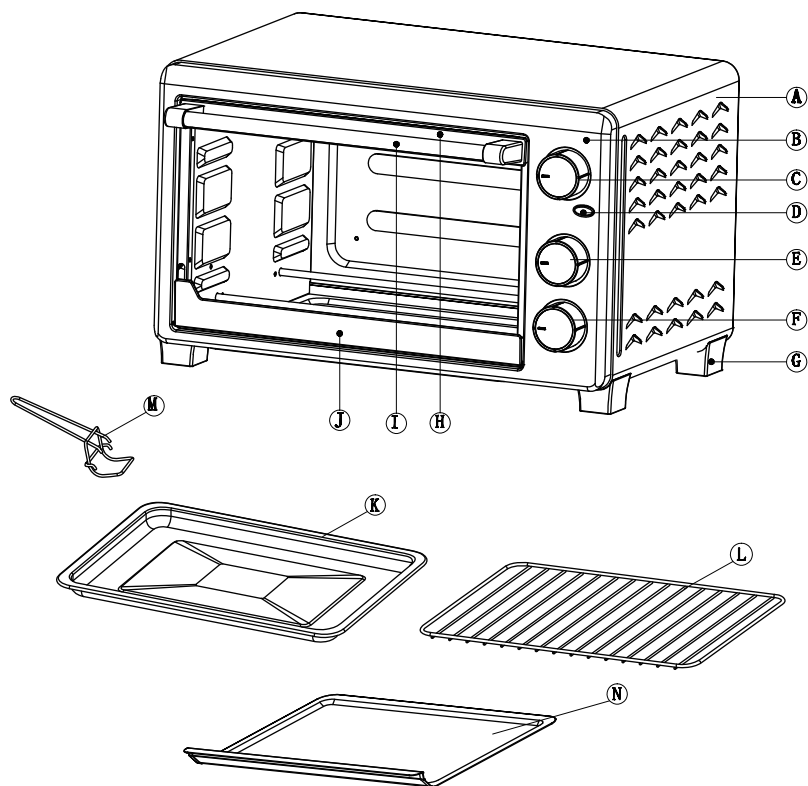

- | | |
|--------|-------|
| Ⓐ 外殼 | Ⓗ 上門夾 |
| Ⓑ 面板 | Ⓘ 把手 |
| Ⓒ 溫度選擇 | Ⓙ 下門夾 |
| Ⓓ 指示燈 | Ⓚ 烤盤 |
| Ⓔ 火力選擇 | Ⓛ 烤網 |
| ⓕ 時間選擇 | Ⓜ 取盤夾 |
| ⓖ 爐腳 | Ⓝ 集屑盤 |

保證書

晶工 電烤箱	
保證期間：自購買日起一年	經銷商專用章
產 品：電烤箱	
型 號：	
姓 名：	
電 話：	
住 址：	

親愛的顧客：

感謝您的惠顧，歡迎成為本公司的客戶，即日起您可以享有本公司的售後服務，請您注意以下事項

1. 本公司銷售的產品均提供一年保固，自購買日開始計算。
2. 維修請附上**保修卡**、**發票**或列印網路上的**購買紀錄**，以此為依據，若無法提供資料，將以產品上的機身序號判定保固起始日。
3. 產品需要維修服務時，消費者可自行與本公司聯絡，並直接將維修品寄回本公司維修(寄回時請標註維修部收，於箱內留下姓名電話地址及狀況描述，並附上購買證明)，待產品修繕後，本公司將會為您寄回。如不方便寄回，請務必先電聯再將產品自行送至各地的維修服務站，待修繕後須自行前往領回。
4. 商品在保固期間內，非人為之損壞(不包含天災)，消費者無須負擔維修費用，而送修產生之運費由消費者負擔，我司亦無提供到府收送服務。
5. 商品本身以外，配件、烤盤、烤網、贈品等，不在保固維修範圍內。
6. 超過保固期後的維修檢測費用，將由本公司工程師判定後電話通知報價詢問是否同意維修，待消費者確認後才進行維修。若經報價後不同意維修，本公司會將商品寄回並收取300元檢測費。
7. 經判定未依正確方法使用，或產品用於娛樂或商業活動將被視為非正常環境下使用或使用不當，將依實際情況酌收維修費用。
8. 維修工作天數，以本公司收到維修品後算起3-7個工作天(不含假日)。
9. 建議使用年限：自購買日起3年。

普鴻國際股份有限公司

PU HONG INTERNATIONAL CO.,LTD.

地址：台中市潭子區新田里豐興路二段338巷13-3號

TEL：04-25378510 FAX：04-25385496

限用物質聲明書

設備名稱：電烤箱 主型號(型式)：JK-7550						
Equipment name Type designation(Type)						
系列型號：	JK-7430	JK-7477	JK-7431	JK-7433	JK-7450	JK-1909
	JK-7303	JK-7301	JK-7300	JK-7302	JK-7600	JK-61401
	JK-609	JK-690	JK-6092	JK-6091	JK-6093	JK-61411
	JK-7550	JK-7551	JK-7553	JK-7556	JK-7558	JK-61421
	JK-714	JK-71401	JK-71411	JK-71421	JK-614	JK-723
	JK-72301	JK-72311	JK-72321			
單元Unit	限用物質及其化學符號 Restricted substances and its chemical symbols					
	鉛Lead (Pb)	汞Mercury (Hg)	鎘Cadmium (Cd)	六價鉻 Hexavalent chromium (Cr ⁺⁶)	多溴聯苯 Polybrominated biphenyls (PBB)	多溴二苯醚 Polybrominated diphenyl ethers (PBDE)
電源線組(含分離式電源線組、內部配線、電源線、插頭)	○	○	○	○	○	○
閉端端子	○	○	○	○	○	○
加熱元件(含電熱管、溫控器)	○	○	○	○	○	○
馬達組(蔽極式馬達、馬達漆包線、馬達線圈架、馬達漆包線膠帶、矽鋼片、馬達配線)	○	○	○	○	○	○
熱縮套管/玻纖套管	○	○	○	○	○	○
塑料件(門把手、旋鈕、後被腳、線扣、外殼塑料、氣燈蓋、燈座)	○	○	○	○	○	○
金屬件(外殼/內膽/板材/螺絲/配件)	○	○	○	○	○	○
備考1. “超出0.1 wt %”及“超出0.01 wt %”係指限用物質之百分比含量超出百分比含量基準值。 Note 1: “Exceeding 0.1 wt %” and “exceeding 0.01 wt %” indicate that the percentage content of the restricted substance exceeds the reference percentage value of presence condition.						
備考2. “○”係指該項限用物質之百分比含量未超出百分比含量基準值。 Note 2: “○” indicates that the percentage content of the restricted substance does not exceed the percentage of reference value of presence.						
備考3. “-”係指該項限用物質為排除項目。 Note 3: The “-” indicates that the restricted substance corresponds to the exemption						

產品規格

JK-714烤箱



額定電壓/頻率	AC 110V/60Hz
總額定消耗電功率	1000W
容 量	14L
淨 重	3.52kg
商品尺寸	(約) 395 x 310 x 240mm

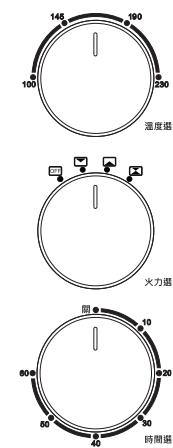

JK-723烤箱



額定電壓/頻率	AC 110V/60Hz
總額定消耗電功率	1300W
容 量	23L
淨 重	5.2kg
商品尺寸	(約) 463 x 342 x 290mm

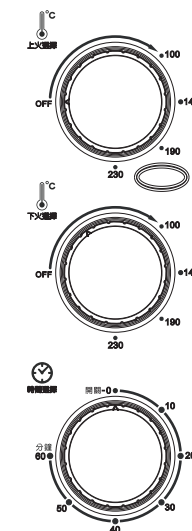

(以上數值為人工測量，約有±5%誤差值)

使用安全注意事項

使用前請詳細閱讀「使用安全注意事項」並正確使用。若忽視標示內容，將會導致發生危險及損害，詳細了解以下標示。

警告 此標示欄的內容為「假定有死亡或受傷的可能性」。





注意 此標示欄的內容為「有受傷及僅有物品損壞的可能性」。

圖示記號的意思

△ 「警告或提醒注意」的內容。

⊘ 不能做，「禁止」的內容。

● 必須實行「指示」的內容。

警告			
	不可改裝；非專業修理人員，絕對不可以拆解及修理，避免造成火災、觸電、受傷，維修請洽原購買商或廠商指定之維修站。		請勿置於幼兒可觸摸的地方，兒童老人及行動不便者請勿單獨使用。烤箱使用中請勿離開現場。
	電源線及電源插頭損壞或鬆弛時請停止使用，並即時送往專業維修據點維修，避免觸電、短路而引起火災。		請單獨使用電源插座為110V/60Hz規格，以免電源插座負載電流過大，導致烤箱運作不正常造成危險。

注意			
	本電器僅限於家庭使用，嚴禁將烤箱用於食物加熱或解凍以外的其他用途或商業用途。		在移動機器前或清洗存放前，請先關閉機器，再拔掉電源插頭，靜待冷卻後方可進行。
	為了防止觸電，嚴禁將電源線、插頭及電烤箱浸入水中或者其他液體中。		電烤箱在使用時，表面溫度與玻璃門溫度很高，請勿隨意觸摸，為避免灼傷，僅可觸碰旋鈕或把手。
	勿將電源線損壞或使之破損、加工、過度彎曲、拉扯、扭轉或放置重物等動作，避免破損導致火災、觸電。		請定期清潔烤箱，以防殘留的油脂著火。請使用柔軟的濕布清潔玻璃門，勿用鋒利的清潔器具以防玻璃門損壞。
	機器在不使用或無人看管時，請拔掉插頭。拔起電源插頭時，務必由插頭處拔下，切勿拉扯電源線。		請勿使用非廠家提供的配件，亦不要將紙板、紙張或塑膠等物品及容器放置爐內。
	加熱物品時容器內應預留足夠空間，以防液體沸騰溢出，嚴禁將密閉容器放置爐內加熱，可能有爆炸的危險。		請放在乾燥平坦且隔熱的桌面使用，並與周圍物體保持至少10-15cm距離，使用時嚴禁在箱頂放置任何物品。
	玻璃門有溫度時請勿與水接觸，平常請勿用玻璃門去撞擊烤盤或用硬物碰觸，否則會有爆裂的危險。		此產品僅供室內使用，請勿在室外或行駛的交通工具及船上使用。誤用可能導致損壞。

使用方法

烤位選擇：

烤箱設置有多層烤位，烘烤時，您可以根據食物大小、烘焙效果等選擇不同的烤位。

警告：烤箱處於工作狀態及工作狀態結束後一段時間內，烤箱及表面仍處高溫，請勿隨意觸摸、移動。

清潔保養

1. 清潔烤箱前，請先拔掉插頭，並等待烤箱完全冷卻後才可進行。
2. 用中性清潔劑清洗包括烤盤及烤網在內的所有附件。
3. 不要使用金屬清潔工具、硬毛刷和帶腐蝕性的清潔用品，以免損傷烤盤及烤網。
4. 用柔軟的濕布擦拭烤箱內部。
5. 用柔軟的濕布擦拭烤箱玻璃表面。
6. 嚴禁將烤箱浸入水或別的液體中。
7. 請不要擦拭發熱管，以免傷其表面。

注意：烤箱玻璃經擦拭後須待完全乾燥才可繼續使用，以免造成玻璃破裂危險。

緊急處理

1. 萬一本產品發生異常時，請先將開關關閉，再將電源插頭拔掉；待烤箱完全冷卻後，再行檢查原因並適當處理。
2. 假如內部機件發生故障時，請送至本公司各地服務站，本公司將提供熱忱的售後服務。

使用方法

上下火同時烤：

本功能適用於各類麵包、披薩、餅乾、肉排、烤雞等。

1. 將火力選擇轉至上下同時烤 (23L烤箱請略過此步驟)。
2. 將溫度選擇轉至您所需的溫度。
3. 設置您所需的時間。
4. 預熱完成後將食材放入烤箱中。
5. 取出食物前，請確保食物已經完全烤好。
6. 取出時請使用烤箱專用取盤夾及隔熱手套，以防燙傷。

單獨下火烘烤：

本功能適用於烤肉、烹煮、燉、燜各種湯等。





1. 將火力選擇轉至下火 (23L烤箱請略過此步驟)。
2. 將溫度選擇轉至您所需的溫度。
3. 設置您所需的時間。
4. 預熱完成後將食材放入烤箱中。
5. 取出食物前，請確保食物已經完全烤好。
6. 取出時請使用烤箱專用取盤夾及隔熱手套，以防燙傷。

單獨上火烘烤：

本功能適用於烤魚、牛肉、蔬菜等。

1. 將火力選擇轉至上火 (23L烤箱請略過此步驟)。
2. 將溫度選擇轉至您所需的溫度。
3. 設置您所需的時間。
4. 預熱完成後將食材放入烤箱中。
5. 取出食物前，請確保食物已經完全烤好。
6. 取出時請使用烤箱專用取盤夾及隔熱手套，以防燙傷。

使用安全注意事項

注意	
 電源插頭的灰塵髒汙要定期清除，避免塵埃堆積，因濕氣造成絕緣不良，引起火災。	 請勿放置在不平穩的位置或長時間在陽光下曝曬，嚴禁將電烤箱放置易燃物或熱源的附近使用。
 在使用金屬容器烘烤食物時，請特別小心，以防造成燙傷，拿取時請使用電烤箱專用手套。	 烤箱內嚴禁儲存其他物品

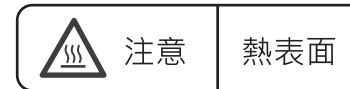

備註：

1. 本電器不預期供生理、感知、心智能力、經驗或知識不足之使用者(包含孩童)使用，除非在對其負有安全責任的人員之監護或指導下安全使用。
2. 孩童應受監護，以確保孩童不嬉玩電器。
3. 電器不得藉由外接計時器或分離遙控系統操作。

本電器為家用或類似用途，如下列所示。

- 商店、辦公室及其他工作環境之員工廚房區域。
- 農莊。
- 旅館、汽車旅館及其他居住行環境之住戶。
- 提供床鋪及早餐類型之環境。

注意：

本公司保留對產品的設計更改權，您購買的產品可能已做改進而與本書不完全一致，但不會改變其性能及使用方法，敬請放心使用。

使用方法

初次使用前，須確認以下要點：

1. 將烤箱內的附件及包裝物全部取出。
2. 使用溫水清潔烤架和烤盤，用柔軟的濕布擦拭烤箱內部，等待完全乾燥後才可使用。
3. 將烤箱放置和平穩的表面，並單獨使用一條電源線路。
4. 烤箱周圍應預留足夠的空間，保證烤箱表面到其他物品至少10cm的距離，烤箱頂部不能放置任何物品。
5. 使用前確保烤盤已正確放置。

注意：

初次使用時，請上下火同時開啟，把溫度調至最高並預熱15分鐘，以除盡發熱管上的油性保護膜。過程中會有異味及白煙產生，此為正常現象。

時間設置：

60分鐘計時器：時間最多能設置到60分鐘。計時器同時也是開關，如果計時器設置到“關閉”，烤箱將處於斷電狀態。若設定時間不足15分鐘時，請先將旋鈕旋轉至超過15分刻度後，再將其返轉至所需時間。

當設置的工作時間結束時，您會聽到鈴聲的提示，同時，烤箱會自動切斷電源。

時間調整：

在工作狀態下，如果需要調整烘烤時間，您可以直接將時間旋鈕旋轉至您想要的時間位置，烤箱就會按照您設定的時間進行工作。

使用方法

溫度範圍：

烤箱溫度的範圍為100°C~230°C。

電源指示燈：

烤箱的電源指示燈位於控制面板上；當烤箱處於工作狀態時，指示燈將被點亮，當時間旋鈕設置在“關閉”檔時，指示燈會處於熄滅狀態。

一般操作：

1. 將食物放在烤網或烤盤上，請勿使用塑膠或紙質等不耐熱容器。
2. 請勿使用一般玻璃或陶瓷盤子及蓋子。
3. 根據食材狀況及需求，將烤網或烤盤放到適當的位置。
4. 烘烤油脂較多的食材請使用烤盤，請勿將油脂直接滴落到烤箱底部。
5. 按照食譜或個人喜好設置您想要的溫度（烘烤過程中須持續觀察烤箱內食材狀況，依實際狀況調整溫度）。
6. 輕輕關上烤箱門，設置好時間，烤箱開始運作。

14L烤箱火力選擇說明：

：烤箱處於斷電狀態，不工作。

：上烤：處於此檔時，只有上發熱管工作。

：下烤：處於此檔時，只有下發熱管工作。

：上下烤：處於此檔時，上下發熱管同時工作。